



HAKKO FX-888D

使用說明書

日本白光牌

承蒙惠顧，謹致謝忱。

使用HAKKO FX-888D 前，請詳閱本使用說明書，正確使用。
閱後請妥為收存，以備日後查閱。

1. 包裝清單及各部名稱

首先請確認包裝內容。

HAKKO FX-888D 控制臺	1	清潔金屬絲	1
HAKKO FX-8801 焊鐵	1		
焊鐵座	1		
使用說明書	1		

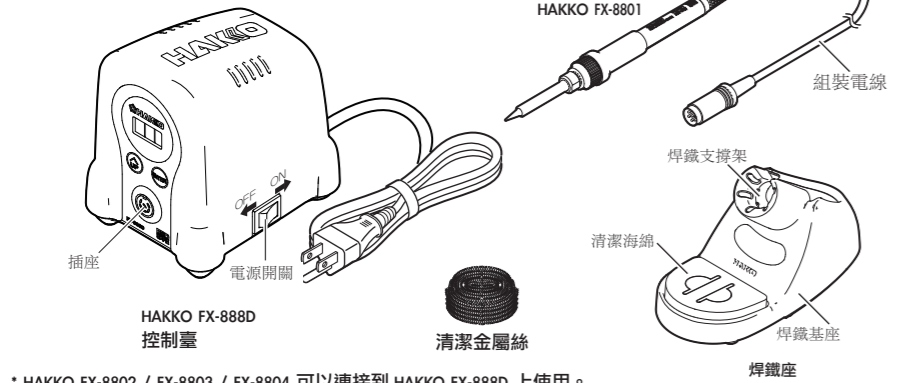

- * HAKKO FX-8802 / FX-8803 / FX-8804 可以連接到 HAKKO FX-888D 上使用。
- * 使用上述焊鐵 (HAKKO FX-8802 / FX-8803 / FX-8804) 時，請使用專用的焊鐵座。

2. 規格

功率消耗	70W
●控制臺	
輸出	AC 26V
控溫範圍	50 - 480°C (120 - 899°F)
溫度穩定	無負荷時溫度差±1°C (±2°F)
外部尺寸	100(W) × 120(H) × 120(D) mm (3.9 × 4.7 × 4.7 in.)
重量(無電線)	1.2kg (2.6 lb.)
注記： 上述溫度是用FG-100溫度計所測量。 · 本產品有防靜電處理。 · 規格及外觀有可能改良變更，恕不先行通知。	

●HAKKO FX-8801焊鐵	
功率消耗	AC26V 65W
焊鐵頭與接地間阻抗	< 2 Ω
焊鐵頭與接地間電位	< 2 mV
發熱元件	陶瓷發熱元件
電線長度	1.2 m (3.9 ft.)
長度(不含電線)	217 mm (8.5 in.) 附B焊鐵頭
重量(不含電線)	46 g (0.1 lb./1.6 oz.) 附B焊鐵頭

※ 各言語 (日本語、英語、中国語、フランス語、ドイツ語、韓国語) の取扱説明書は以下のURL、HAKKO Document Portalからダウンロードしてご覧いただけます。
(商品によっては設定の無い言語がありますが、ご了承ください)
* 各國語言(日語、英語、中文、法語、德語、韓語)的使用說明書可以通過以下網站的HAKKO Document Portal 下載參閱。
(有一部分的產品沒有設定外語對應,請見諒)
* Instruction manual for the language, Japanese, English, Chinese, French, German and Korean can be downloaded from the following URL, HAKKO Document Portal.
(Please note that some language may not be available depending on the product.)

↓
<https://doc.hakko.com>



HAKKO CORPORATION HEAD OFFICE

4-5, Shiokusa 2-chome, Naniwa-ku, Osaka 556-0024 JAPAN
TEL: +81-6-6561-3225 FAX: +81-6-6561-8466
<http://www.hakko.com> E-mail: sales@hakko.com

OVERSEAS AFFILIATES

U.S.A.: AMERICAN HAKKO PRODUCTS, INC.
TEL: (661) 294-0090 FAX: (661) 294-0096
Toll Free (800)88-HAKKO

HONG KONG: HAKKO DEVELOPMENT CO., LTD.
TEL: 2811-5588 FAX: 2590-0217
<http://www.hakko.com.hk>
E-mail: info@hakko.com.hk

SINGAPORE: HAKKO PRODUCTS PTE., LTD.
TEL: 6748-2277 FAX: 6744-0033
<http://www.hakko.com.sg>
E-mail: sales@hakko.com.sg

Please access to the following address for the other Sales affiliates.

<http://www.hakko.com>

Copyright © 2012-2015 HAKKO Corporation. All Rights Reserved.

2015.5
MA02462XZ150501

3. 安全及使用上的注意事項

本說明書之注意事項，區分為如下之「警告」「注意」二者而加以表示。請充分理解其內容之後，再閱讀本文。

- ⚠ **警告：** 濫用可能導致使用者死亡或負重傷。
- ⚠ **注意：** 濫用可能導致使用者受傷或對涉及物體造成實質破壞。

● 為您本人安全著想，請嚴格遵守以下注意事項。

⚠ 警告

當電源接通時，焊鐵頭溫度會達到50~480°C (120~899°F) 的高溫。鑑於濫用可能導致使用者灼傷、火患。請嚴格遵守以下注意事項：

- 切勿碰觸焊鐵頭或其周圍的金屬部分。
- 切勿在易燃物附近使用焊鐵頭。
- 通知周圍的人，「高溫危險」。
- 使用暫停，結束或要離開時關掉電源。
- 更換部件或裝置焊鐵頭時，應關掉電源，並待焊鐵冷卻室溫。
- 在沒有得到相關負責人的許可下，經驗及知識不足者(包括兒童)請勿使用本產品。
- 請注意不要讓兒童碰觸到本產品
- 若電線損壞，應請廠家或其維修服務代理商或類似之合格人士修理，以免發生傷害身體或損壞電焊台。

● 請務必遵守以下之注意事項，否則可能發生個人受傷或機器受損。

- 切勿使用HAKKO FX-888D於焊接以外的工作。
- 不要為了取下焊鐵屑而將焊鐵在工作台上敲打等，給予強力衝擊。
- 切勿改裝本產品。
- 更換部件時，必僅使用HAKKO正廠部件。
- 切勿將HAKKO FX-888D泡水或用濕手使用。
- 拔出電線時，請抓住插頭。切勿拉住電線。
- 焊接時會冒煙，請做好通風。
- 切勿進行其他認為危險之行為。

4. 組裝

A. 焊鐵座

1. 將小塊清潔海綿放在焊鐵架底座的一個位置。
2. 如圖所示放入適量的水。由於毛細管作用，小塊海綿吸水後，使大塊海綿常保潮濕狀態。
3. 將大塊海綿沾濕後擰乾，放進焊鐵架底座。

⚠ 注意
海綿不濕水而使用會損壞焊鐵頭。

※清潔金屬絲

請如右圖所示，將清潔金屬絲放入焊鐵架。有關使用方法，請參看6. 保養的「2. 使用清潔金屬絲」。

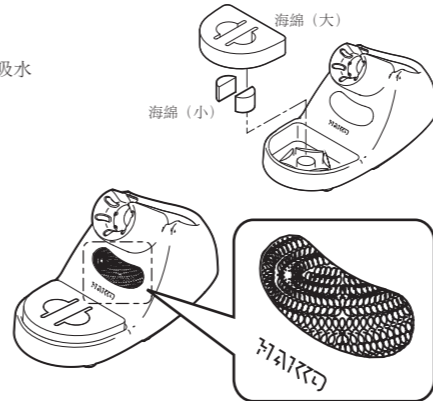

B. 連接控制臺與焊鐵

1. 將焊鐵電線組件連接到控制臺前面的插座。
2. 將焊鐵放在焊鐵座上。
3. 將電源線插到已接地之電源插座。

⚠ 注意

- 進行焊鐵連接線與插座的插拔時，切記要關掉電源，以免損壞電路板。
- 使用HAKKO FX-8801/8802/8803/8804以外規格的焊鐵時，可能發生無法完全發揮其原有性能的情況。
- 本機採防靜電措施，故請務必接地來使用。

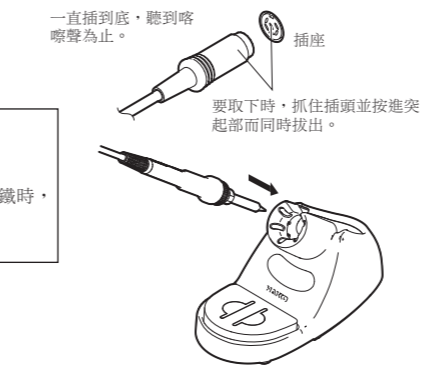

5. 使用方法

●操作和顯示的說明

開關與操作按鈕

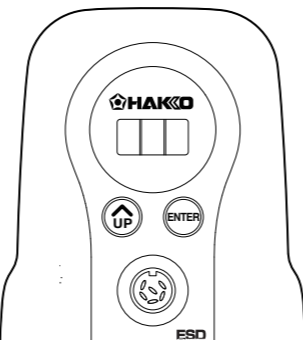

HAKKO FX-888D控制面板上有兩個操作按鈕。

- ⬆ 此一按鈕用於設定的選擇和變更。預設模式時.....如在運作中按此按鈕，則進入預設選擇畫面。如持續按1秒鐘以上，則進入調節模式。
- ENTER 此一按鈕用於決定輸入值。如持續按1秒鐘以上，則進入溫度設定模式。如按下的時間不滿1秒，則顯示已輸入的設定溫度。

5. 使用方法

A. 打開電源開關。

打開電源後，顯示 **888** 字樣2秒，接著顯示設定溫度2秒，然後顯示當時的實際溫度。溫度穩定後，右下的發熱元件通電指示燈轉為閃爍。

⚠ 注意
不使用時，請將焊鐵放在焊鐵架上。如長時間不使用，請切斷電源。



發熱元件通電指示燈

B. 用後須知

作業結束後，請將焊鐵頭擦拭乾淨，並塗上新的銲錫。

● 有關各種設定的變更

⚠ 注意

在溫度設定模式和調節模式時，如設定變更畫面的顯示狀態放置1分鐘以上不操作，會回到原來的顯示。

A. 設定溫度的變更

溫度可設定範圍為50~480°C (120~899°F) 出廠時設定為350°C

例：從350°C變更為400°Cの場合

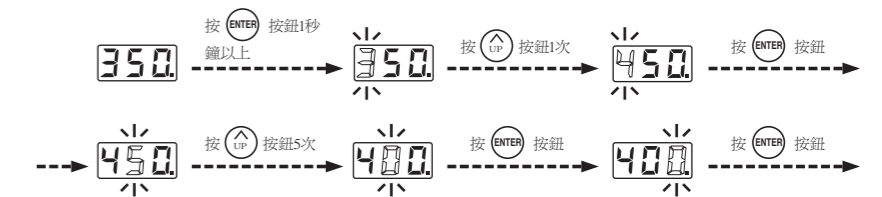

這樣，變更值就被內部存儲器記憶，顯示新的設定溫度後，開始按此設定控制發熱元件。

B. 預設模式

HAKKO FX-888D除了按上述方法變更溫度外，還可以選擇任意設定的預設模式溫度(最多可登錄5個)。

原始狀態時的各個預設溫度

P1	: 250°C / 600°F
P2	: 300°C / 700°F
P3	: 350°C / 750°F
P4	: 400°C / 800°F
P5	: 450°C / 850°F

原始狀態時的預設溫度有5個，預設溫度P3為350°C。

例：將預設溫度P1(250°C)變更為預設溫度P3(350°C)。

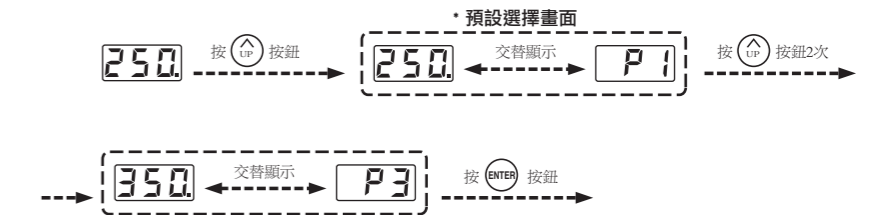

這樣，就按新的預設溫度控制發熱元件。

如要變更現在選擇的預置溫度，與5. 使用方法「A. 設定溫度的變更」中所述方法相同，請參看該章節。

5. 使用方法

C. 溫度調節

更換焊鐵部時，或更換發熱元件和焊鐵頭後，必須進行溫度調節。

進行溫度調節時，請使用調節模式。

⚠ 注意
<ul style="list-style-type: none">必須等焊鐵頭溫度穩定後，方能在調節模式輸入數值。 調節模式時，每次輸入的調節溫度與原來設定溫度的差距不得超過150℃ (270°F)。如超過150℃ (270°F)，請先調節150℃ (270°F)，再次測定焊鐵頭溫度後再次輸入。

例：如設定溫度為400℃，焊鐵頭實際溫度為380℃時。

1. 持續按 **按鈕2秒鐘以上**。

● 切換至調整模式之前，畫面會顯示 **A.d.1**，欲切換至調整模式則按 **按鈕**。

2. 將顯示從 **4.00** 變更為 **3.80**。

● 變更方法與5. 使用方法的「**● 通常模式**」相同。百位可輸入數值為0-6(華氏模式時為1-9)，十位、個位為0-9(華氏時相同)。

3. 數值變更後，按 **按鈕**，結束設定。

● 完成後，焊鐵頭溫度變為設定溫度。

4. 設定溫度後，按 **按鈕**，顯示溫度。

5. 溫度顯示穩定後，按 **按鈕**，顯示溫度。

D. 如何對設定變更予以限制(密碼機能)

為了防止無意中改變了設定，HAKKO FX-888D可以對轉換模式用密碼進行限制。密碼的設定可在下述3種方法中選擇。(出廠時被設定為“0：無效”)

	0：無效	1：用戶自設	2：有效
進入參數設定模式	○	×	×
進入溫度設定模式	○	△	×
進入預置選擇模式	○	△	×
進入調節模式	○	△	×

○：無需輸入密碼，即可進入各個模式。

△：可以設定參數，來選擇有無密碼機能。如機能有效，不輸入密碼就無法進入其他模式。(詳細請參看「6. 參數設定」)

×

：不輸入密碼，就無法進入其他模式。

密碼為輸入3個字的形式，請從右面的6個字中選擇。

A b c d e F 密碼可選擇文字

例：有密碼限制時進入溫度設定模式的方法(密碼為：AbC時)。

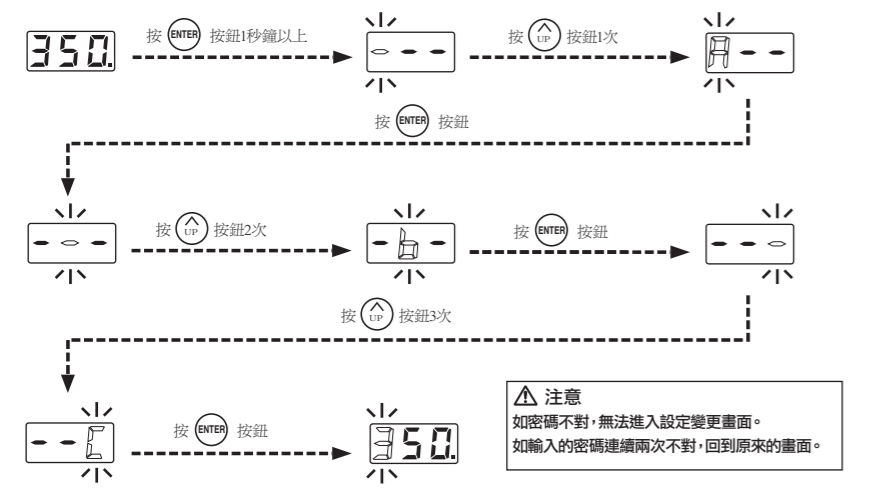

輸入密碼後，可以進入各模式的設定變更畫面。然後請按各模式的設定變更方法進行變更。(上例請參看

5. 使用方法「A. 設定溫度的變更」)

6. 參數的設定

參數名稱	參數No.	值	原始值
攝氏/華氏切換	 0 1	℃ / ℉	℃
低溫錯誤	 0 3	30 ~ 150℃ (54 ~ 270°F)	150℃
設定模式轉換	 1 1	0：通常模式 / 1：預設模式	0
預設個數的選擇*	 2 P (2個) ~ 5 P (5個)		 5 P
密碼設定	 1 4	0：無效 / 1：用戶自設 / 2：有效	0
溫度設定模式**	 1 0 ：○ / 1 1 ：×		 1 1
預設選擇模式**	 2 0 ：○ / 2 1 ：×		 2 0
調節模式**	 3 0 ：○ / 3 1 ：×		 3 1
密碼***	 A b c d e F	中選3字	-

* 僅在設定模式時，選擇“1: 預設模式”時顯示。

** 僅在密碼設定時，選擇“1: 用戶自設”時顯示。

***僅在密碼設定時，選擇“1: 用戶自設”或“2: 有效”時顯示。

HAKKO FX-888D有4個參數。如希望設定參數，請在按下 **按鈕**時打開電源，然後選擇所需的參數No.，進行設定。設定方法為按 **按鈕**變更數值，按 **按鈕**確認。

● ****0 1****：溫度顯示攝氏、華氏的切換

顯示溫度可以在攝氏和華氏之間進行切換。

● ****0 3****：低溫錯誤

即使發熱元件通電，焊鐵頭溫度低於設定溫度，並超過設定的允許溫度範圍，此時出現低溫錯誤顯示。

● ****1 1****：設定模式的切換

溫度設定可選擇使用通常模式或預設模式。當選擇預設模式時，需再按 **按鈕**選擇預設溫度編號。

● ****1 4****：密碼的設定

有關密碼設定，有無效、客戶自設和有效3種可供選擇。如選擇有效，請接著設定密碼。如選擇客戶自設，請選擇溫度設定、預設、調節模式轉換時是否需要密碼，以及設定密碼。

● ****2 P****：預設個數的選擇

● ****5 P****：密碼設定

● ****3 P****：調節模式

● ****3 1****：密碼設定

● ****3 0****：密碼設定

● ****2 1****：密碼設定

● ****2 0****：密碼設定

● 參數輸入模式（詳解）

1. 切斷電源開關。

2. 按 **按鈕**的同時開啟電源開關。

3. 在屏幕上顯示 **0 1** (參數No.)，表示進入了參數輸入模式。

A. 溫度顯示攝氏、華氏的切換

1. 表示 **0 1** 的時候按 **按鈕**會顯示 **c** 或者 **F**。

2. 用 **按鈕**選擇 **c** 或者 **F**。

3. 選擇後, 按 **按鈕**，屏幕會回到 **0 1**。

B. 低溫錯誤

1. 按 **按鈕**，把屏幕切換到 **0 3**。

2. 按 **按鈕**會表示下限溫度設定，輸入需要設定的溫度。設定順序請參照5.使用方法的「**● 通常模式**」。

3. 選擇後，按 **按鈕**，屏幕會回到 **0 3**。

4. 選擇後，按 **按鈕**，屏幕會回到 **0 3**。

5. 選擇後，按 **按鈕**，屏幕會回到 **0 3**。

C. 設定模式的切換

1. 按 **按鈕**把屏幕切換到 **1 1**。

2. 按 **按鈕**，屏幕會切換到設定模式選擇畫面。按 **按鈕**， **0** (通常模式) 和 **1** (預設模式)

會互相切換。

3. 選擇後, 按 **按鈕**，屏幕會回到 **1 1**。*

● 選擇（預設模式）的時候會切換到以下（預設模式）選擇畫面。

4. 按 **按鈕**，會顯示預設溫度的選擇號碼，如果選擇第三個，就會顯示 **3 P**。

5. 按 **按鈕**，切換到想要選擇的號碼。選擇範圍2P~5P。

6. 選擇後, 按 **按鈕**，屏幕會回到 **1 1**。

6. 參數的設定

D. 密碼的設定

1. 按 **按鈕**把屏幕切換到 **1 4**。

2. 按 **按鈕**，屏幕會切換到設定模式選擇畫面。按 **按鈕**， **0** (無效) · **1** (用戶自設) · **2** (有效) 會按順序切換。

3. 選擇後, 按 **按鈕**，屏幕會回到 **1 4**。 ※1、2

※1 1 選擇（用戶自設）的時候，會切換到以下選擇畫面。
4. 按 按鈕 後，會切換到設定或更改溫度時是否需要密碼限制的畫面。
5. 按 按鈕 ，屏幕會切換到 1 0 (無需密碼) 或 1 1 (需要密碼)，其中一個畫面。
6. 選擇後按 按鈕 ，會切換到使用預設模式時是否需要密碼限制的畫面。
7. 按 按鈕 ，屏幕會切換到 2 0 (無需密碼) 或 2 1 (需要密碼)，其中一個畫面。
8. 選擇後按 按鈕 ，會切換到使用調整模式時是否需要密碼限制的畫面。
9. 按 按鈕 ，屏幕會切換到 3 0 (無需密碼) 或 3 1 (需要密碼)，其中一個畫面。
10. 選擇後按 按鈕 ，屏幕會回到密碼設定畫面。
※2 2 選擇（有效）的時候；或在※1， 1 選擇（用戶自設）結束的時候，屏幕會切換到以下的密碼設定畫面。
11. 屏幕的百位數開始閃爍，按 按鈕 選擇百位密碼字母。
12. 選擇後按 按鈕 ，屏幕的十位數開始閃爍, 按UP鍵選擇十位密碼字母。
13. 繼續跟上述方法完成選擇個位密碼字母後，按 按鈕 讓屏幕返回 1 4 。

● ****2 P****：預設個數的選擇

● ****5 P****：密碼設定

● ****3 P****：調節模式

● ****3 1****：密碼設定

● ****3 0****：密碼設定

● ****2 1****：密碼設定

● ****2 0****：密碼設定

● ****1 1****：密碼設定

⚠ 警告
本機呈高溫，作業時請嚴加注意。除特殊指示情況之外，用後請務必切斷電源，拔出電源線插頭。

● 焊鐵頭的維護

1. 將溫度設定為250℃ (480°F)。

2. 待溫度穩定後，使用清潔海綿擦拭焊鐵頭，並檢查焊鐵頭之狀況。

3. 焊鐵頭如付著有黑色氧化物，請塗上新的錐錫(含助焊劑)，使用清潔海綿反覆擦拭，直至擦淨氧化物。然後，請塗上新的錐錫。

4. 如焊鐵頭已變形，或損耗明顯時，請予以更換。

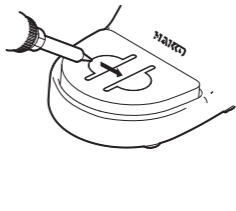
⚠ 注意 不得用銼刀清除氧化物。	
■使用焊鐵架清潔焊鐵頭的方法	
1. 使用清潔海綿	2. 使用清潔金屬絲
	

可用配套的清潔海綿擦拭焊鐵頭。輕輕擦拭焊鐵頭，也可以用來清除氧化物，用途廣泛。

如付著物用清潔海綿難於清除，用清潔金屬絲擦拭會較為容易清除。

■防靜電產品處理時須注意事項

本產品施有防靜電措施，對塑膠導電性，並對焊鐵部與機身部作接地，請特別留意下列注意事項:

1. 手柄等之塑膠，並非絕緣物，而是有導電性塑膠，修理時請十分注意之。進行部件更換或修理時，有電部份不可露出，及切勿損傷絕緣材料。

2. 請務必接地使用之。

8. 檢查

拔下連接線插頭，測定焊鐵部之各插針之間的電阻值。

當 a，b 值與表上的數值不同時，請替換發熱元件（傳感器）或是連接線。當 c 值超過表上的數值時，請如右圖所示，以砂紙或是鋼絲絨輕輕擦拭，清除氧化物。

1. 發熱元件 / 傳感器切斷

a. 插針 4 - 5 間 (發熱元件)	2.5 - 3.5 Ω (常溫時)
b. 插針 1 - 2 間 (傳感器)	4 3 - 5 8 Ω
c. 插針 3 - 烙鐵頭	2 Ω 以下

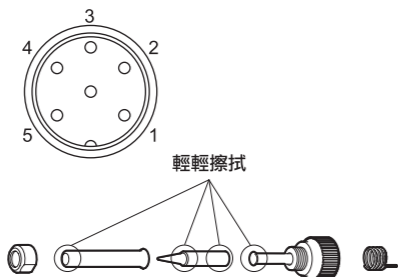

● 拆解方法

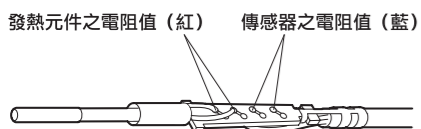
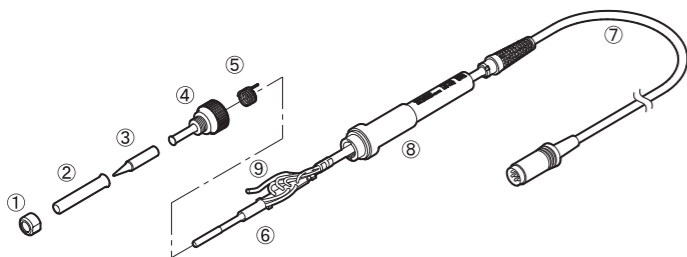

- 向逆時針方向扭開堡形螺帽①，取下保護管②與焊鐵頭③。
- 向逆時針方向扭開套頭④，取下套頭④。
- 在焊鐵頭側拉拔發熱元件⑥與組裝電線⑦，將其從手柄⑧分離。
- 由終端⑨的套管拔除接地彈簧⑤。

※發熱元件請在常溫時進行測定。

1. 發熱元件電阻值 (紅) 2.5 - 3.5 Ω

2. 傳感器電阻值 (藍) 4 3 - 5 8 Ω

當電阻值呈現異常的情況時，請替換發熱元件。(替換方法請參照替換元件所附屬的說明書)

替換後

- 當插針 4 與插針 1 或是插針 2 之間 / 插針 5 與插針 1 或是插針 2 之間的電阻值並非 ∞ (無限大) 的情況時，表明發熱元件與傳感器發生了接觸。這是傷害電路板的主要原因，因此在組裝時，請不要將其相互接觸。
- 為了確認導線是否扭曲，接地彈簧是否正確的被連接上，請測定“a”“b”“c”之電阻值。

2. 連接線之斷線

調查連接線的方法如右所示有兩種作法。

- 將溫度設定成 480°C，將連接線，包含組裝電線的絕緣套管 (bush) 部份以不同的角度輕輕扭動。如果出現 S-E，或者指示燈閃亮但溫度沒有上升的時候，請更換焊鐵。

▲ 注意
即使連接線正常，當焊鐵頭溫度達到 480°C 時，顯示燈會進行閃爍。



- 測定插頭的插針與終端導線之間的電阻值。插針 1 - 紅 插針 2 - 藍 插針 3 - 綠 插針 4 - 白 插針 5 - 黑
電阻值：0 Ω
大於 0 Ω，或是 ∞ (無限大) 的情況下，請進行更換。

9. 排除故障指南

▲ 警告

- 進行檢查或更換零部件時，務必拔出電源插頭。否則有觸電的危險。
- 如電源線斷線，必須送交廠家、代理店或有同樣資格的維修人員修理，以免發生危險。

- 打開電源後仍不運作。

檢查： 電源線或連接插頭是否脫開。
處理： 連接好。
檢查： 保險絲是否斷線。
處理： 請先確認保險絲為何斷線，再更換保險絲。

- 焊鐵部中，是否短路。
 - 接地彈簧是否碰到發熱元件。
 - 發熱元件引線是否扭曲、短路。
- 即使原因不明，也請更換。如保險絲再次熔斷，請將焊鐵連本體一併送回修理。

檢查： 連接線是否斷線。發熱元件/傳感器是否斷線。
處理： 如斷線，請更換手柄，如發熱元件/傳感器斷線，請更換發熱元件。(下表為傳感器間阻抗的參考值。)

a. 插針 4 - 5 間 (發熱元件)	2.5 - 3.5 Ω (常溫時)
b. 插針 1 - 2 間 (傳感器)	4 3 - 5 8 Ω
c. 插針 3 - 烙鐵頭	2 Ω 以下

檢查： 發熱元件是否斷線。
處理： 如發熱元件斷線，請更換。(上表為發熱元件間阻抗的參考值。)

檢查： 連接線是否斷線。
處理： 如斷線請更換手柄。

檢查： 焊鐵頭的設定溫度是否過高。
處理： 請設定為適當的溫度。
檢查： 焊鐵頭上是否付著有氧化物。
處理： 請清除氧化物。(請參看 6. 保養的「焊鐵頭的維護」。)

檢查： 焊鐵頭上是否付著有氧化物。
處理： 請清除氧化物。(請參看 6. 保養的「焊鐵頭的維護」。)
檢查： 溫度調節是否對。
處理： 請正確調節。(請參看 5. 使用方法的「溫度調節」。)

檢查： 發熱元件是否燒結在焊鐵頭上。
焊鐵頭是否因為壞了而膨脹。
處理： 更換焊鐵頭和發熱元件。

檢查： 溫度調節是否對。
處理： 請正確調節。(請參看 5. 使用方法的「溫度調節」。)

- 焊鐵頭時熱時不熱。

- 焊鐵頭不沾錫。

- 焊鐵頭溫度過低。

- 焊鐵頭拆不下。

- 達不到所需的設定溫度。

10. 焊鐵頭的種類

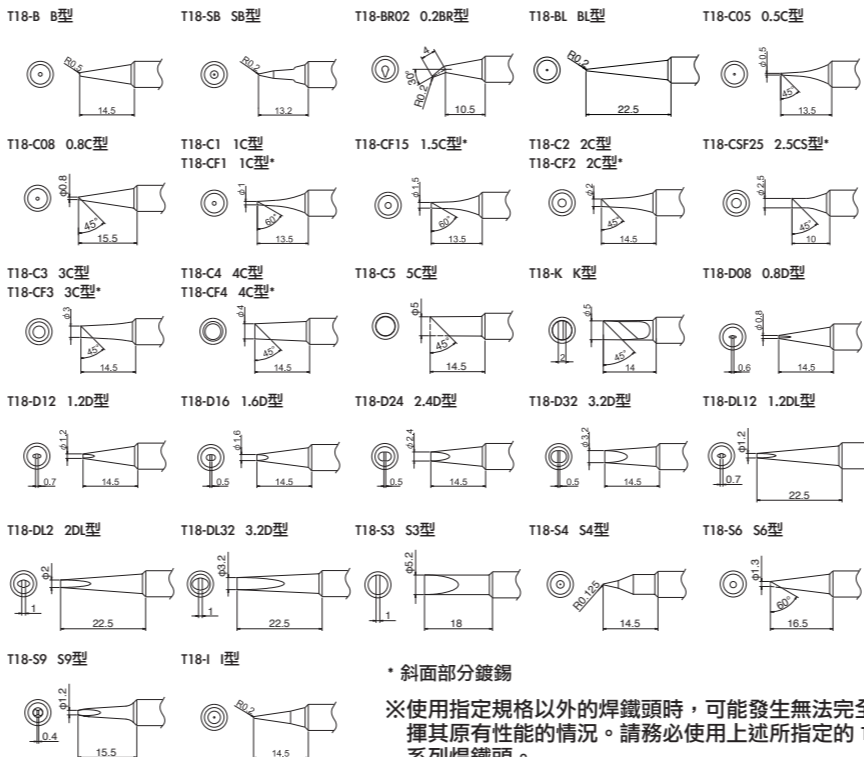

● 斜面部分鍍錫

※使用指定規格以外的焊鐵頭時，可能發生無法完全發揮其原有性能的情況。請務必使用上述所指定的 T18 系列焊鐵頭。

11. 部件清單

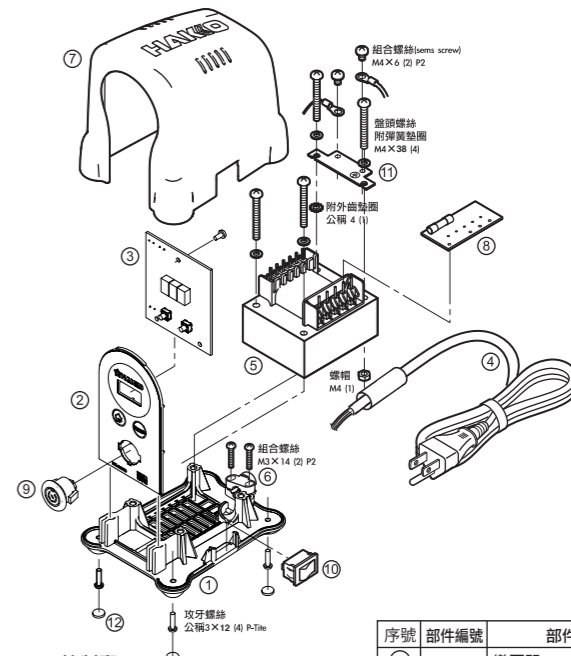

● HAKKO FX-888D 控制臺

序號	部件編號	部件名稱	規格	
①	B3733	底盤		
②	B3734	前面板具 / 黃色	黃色用	
	B3735	前面板具 / 銀色	銀色用	
③	B3736	印刷電路板		
	B3741	電源線三芯美國式插頭	帶喉管、美國用	
④	B3742	電源線三芯沒有插頭	帶喉管	
	B3743	電源線三芯英國標準插頭	帶喉管	
	B3744	電源線三芯歐洲式插頭	帶喉管 CE	
	B3745	電源線三芯英國標準插頭	帶喉管 CE	
	B3746	電源線三芯歐洲式插頭	帶喉管	
	B3747	電源線三芯中國式插頭	帶喉管	
	B3748	電源線三芯以色列式插頭	帶喉管	
	B3749	電源線三芯美國式插頭	帶喉管	
	⑤	B3737	變壓器	100-110V
	⑥	B3738	變壓器	120V
B3739		變壓器	220-240V	
⑦	B3750	電線塞		
	B3450	上蓋 / 藍色、黃色		
⑧	B3452	上蓋 / 銀色		
	B3721	電源開關用電路板 / 100V	附保險絲、樹膠塞	
	B3722	電源開關用電路板 / 110-120V	附保險絲、樹膠塞	
	B3680	電源開關用電路板 / 220V	附保險絲、樹膠塞	
	B3723	電源開關用電路板 / 230V	附保險絲、樹膠塞	
	B3724	電源開關用電路板 / 240V	附保險絲、樹膠塞	
⑨	B3463	插座		
⑩	B2852	電源開關		
⑪	B2227	接地板		
⑫	B2405	樹膠塞		

序號	部件編號	部件名稱	規格
⑤	B3737	變壓器	100-110V
	B3738	變壓器	120V
	B3739	變壓器	220-240V
⑥	B3750	電線塞	
	B3450	上蓋 / 藍色、黃色	
⑦	B3452	上蓋 / 銀色	
	B3721	電源開關用電路板 / 100V	附保險絲、樹膠塞
⑧	B3722	電源開關用電路板 / 110-120V	附保險絲、樹膠塞
	B3680	電源開關用電路板 / 220V	附保險絲、樹膠塞
	B3723	電源開關用電路板 / 230V	附保險絲、樹膠塞
	B3724	電源開關用電路板 / 240V	附保險絲、樹膠塞
⑨	B3463	插座	
⑩	B2852	電源開關	
⑪	B2227	接地板	
⑫	B2405	樹膠塞	

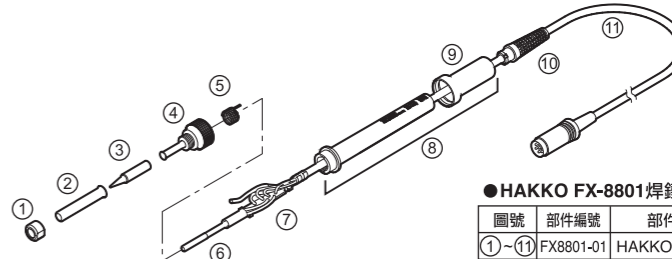

● HAKKO FX-8801 焊鐵

圖號	部件編號	部件名稱	規格
①-⑪	FX8801-01	HAKKO FX-8801	

● 焊鐵部件

圖號	部件編號	部件名稱	規格
①	B1785	螺帽	
②	B3469	焊鐵頭護套	
③		焊鐵頭	參照「10. 焊鐵頭」
④	B2022	套頭	
⑤	B2032	接地彈簧	
⑥	A1560	發熱元件	26V-65W
⑦	B2028	終端板	附電線塞
⑧	B3470	手柄	附手柄護套
⑨	B3471	手柄護套	
⑩	B3467	電線束	
⑪	B3468	組裝電線	

● 焊鐵座

圖號	部件編號	部件名稱	規格
①-④	FH800-03BY	HAKKO FH-800	藍色、黃色用
①-④	FH800-03SV	HAKKO FH-800	銀色用

● 焊鐵座用部件

圖號	部件編號	部件名稱	規格
①	A1559	清潔海綿	
②	B3472	焊鐵架底座/藍色黃色	附橡膠腳
	B3473	焊鐵架底座/銀色	附橡膠腳
③	B3751	焊鐵臺底座	附保護片，橡膠腳
④	A1561	清潔金屬絲	

● 另購配件

部件編號	部件名稱	規格
B3474	橡膠清潔口	

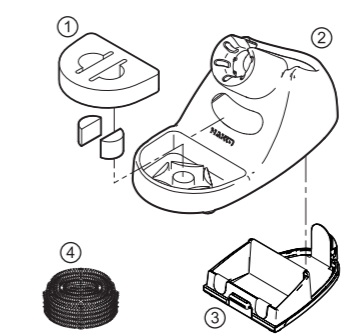

▲ 注意

使用焊鐵架時，為了安全起見請在焊鐵台底座上安裝保護片後使用。